

LOVATO T-FAST i35

ERP READY

RIDUZIONE MASSIMA DELLA STAGNAZIONE DELL'ACQUA
(ABBASSAMENTO DEL RISCHIO LEGIONELLA)

REDUCTION MAXIMUM DE LA STAGNATION DE L'EAU
(RISQUE DE LEGIONELLA REDUIT)

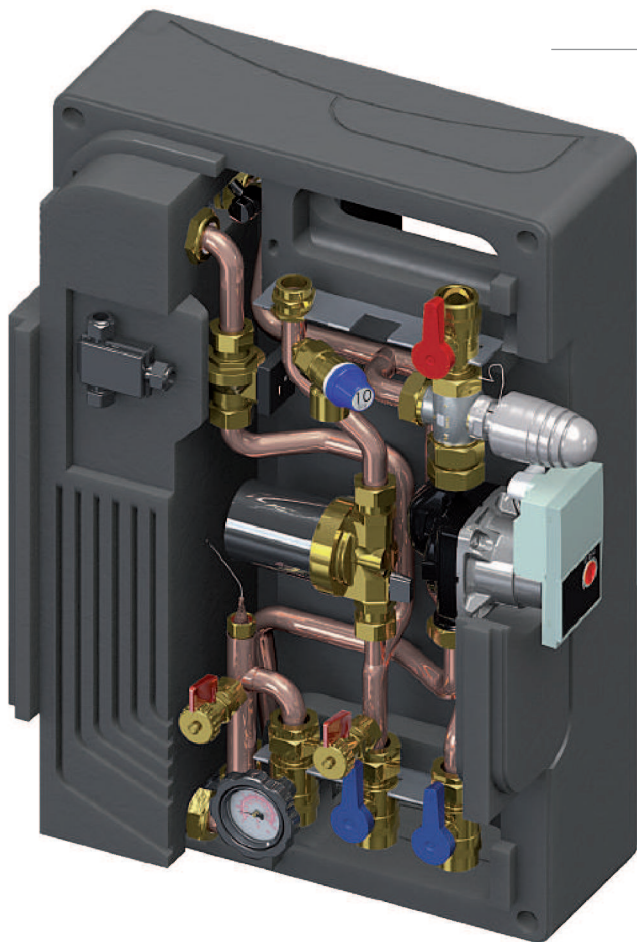

DESCRIZIONE

T-FAST i35 è un modulo di produzione istantanea di acqua calda sanitaria che utilizza uno scambiatore a piastre saldobrasate in acciaio inox e che trova utilizzo nell'abbinamento ad accumuli inerziali (puffer).
La regolazione della temperatura dell'acqua calda sanitaria avviene attraverso la miscelazione termostatica del fluido del circuito primario.
Il circolatore del circuito primario viene comandato da un flussostato posto sul sanitario e collegato elettricamente in serie.
Disponibile kit di ricircolo acqua calda sanitaria.

PLUS / VANTAGGI

- Acqua calda solo quando c'è richiesta, senza stoccaggio in grossi accumuli
- Erogazione nominale ACS 35 l/min
- Rese elevate grazie allo scambiatore a piastre in acciaio sovradimensionato
- riduzione massima della stagnazione dell'acqua con conseguente abbassamento del rischio legionella
- Possibilità di installare il ricircolo sanitario
- Installazione a parete o a serbatoio
- Circolatore standard ad alta efficienza
- Installazione rapida e facilità di manutenzione
- Combinabile con qualsiasi generatore di calore
- Completo di isolamento termico in EPP nero 40 g/l.

ESEMPI DI UTILIZZO / EXEMPLES D'UTILISATION

DESCRIPTION

T-FAST i35 est un module de production instantanée d'eau chaude sanitaires avec qui utilise un échangeur à plaques soudo-brasées en acier inoxydable et qui trouve une utilisation dans l'accouplement avec ballons inertiels (ballon tampon).
Le réglage de la température de l'eau chaude sanitaires advient par l'intermédiaire du mélange thermostatique du fluide du circuit primaire.
La pompe de circulation du circuit primaire est commandée par un débitmètre placé sur les sanitaires et elle est branchée électriquement en série.
Un kit de recirculation de l'eau chaude sanitaires est disponible.

AVANTAGES

- Eau chaude sanitaire seulement quand il y a une demande sans stockage dans de grands ballons
- Alimentation nominale d'ECS 35 l / min.
- Rendements élevés grâce à l'échangeur de chaleur à plaques en acier inoxydable surdimensionné
- Réduction maximale de la stagnation de l'eau avec abaissement consécutif du risque de legionella
- Possibilité d'installer la recirculation sanitaire
- Installation sur un mur ou un réservoir
- Pompe de circulation standard ou à haut rendement ;
- Installation rapide et entretien facile
- Peut être associé avec n'importe quel générateur de chaleur.
- Isolation thermique en EPP noir 40 g/l

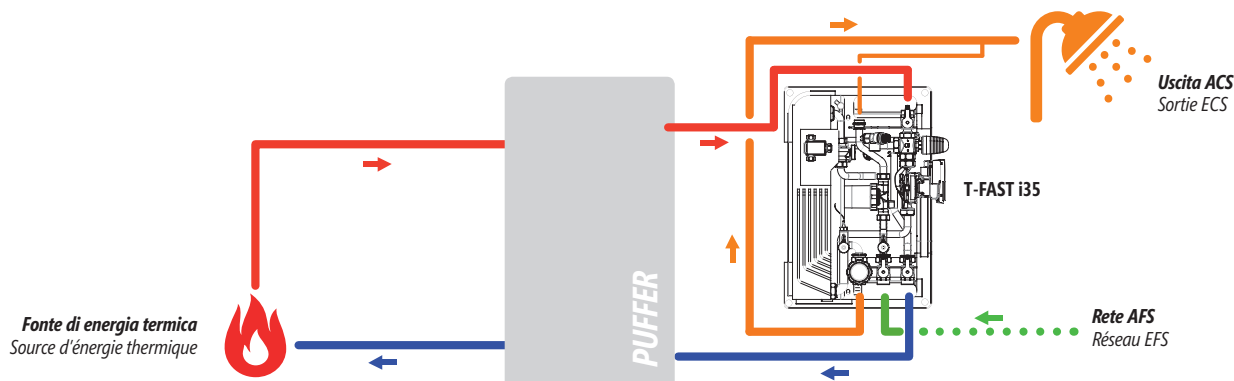

T-FAST i35

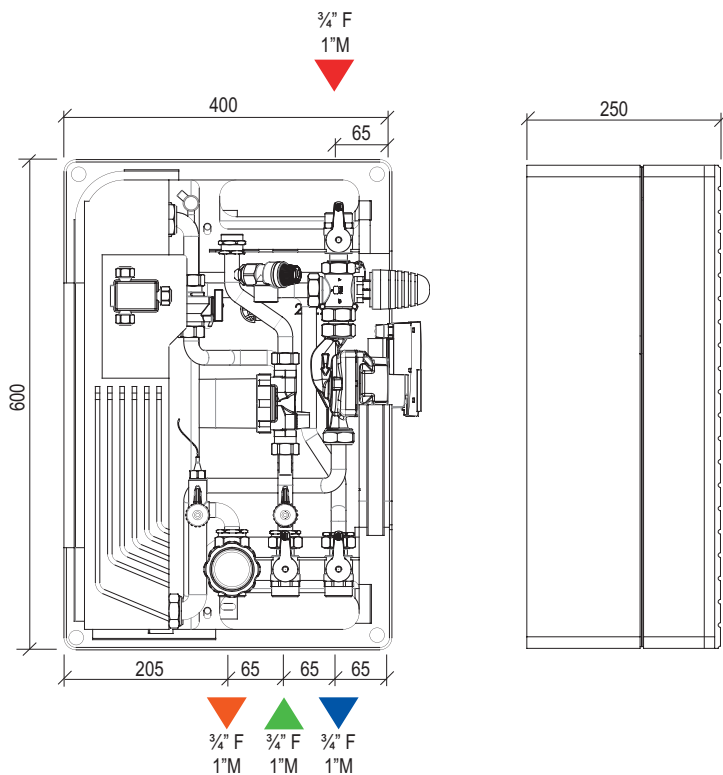

Portata massima mandata primario Débit maximum refluxement primaire	1.700 l/h
Portata massima uscita secondario (ACS) Débit maximum sortie secondaire (ECS)	34 l/min ΔP 0,5 bar
Set temperatura ACS Set températures ECS	40÷55 °C
Pressione massima di esercizio Pression maximum d'exercice	6 bar
Alimentazione elettrica caratteristiche elettriche Alimentation électrique caractéristiques électriques	230 V AC 50/60 Hz - 45 W
Portata minima produzione ACS / ON Débit minimum production ECS / ON	2,5±0,3 l/min
Portata minima intervento ACS / OFF Débit minimum intervention ECS OFF	2,5±0,3 l/min
Superficie scambio scambiatore a piastre Surface de l'échange échangeur à plaques	1,76 m²
Ingombro max. (BxHxP) Encombrement maximum (BxHxP):	400x600x250 mm
Circolatore del kit ricircolo sanitario Pompe de circulation du kit de recirculation sanitaires	Lowara/Xylem EB 15-1/94 R

PRODUZIONE ACQUA POTABILE ACS / PRODUCTION D'EAU POTABLE ECS

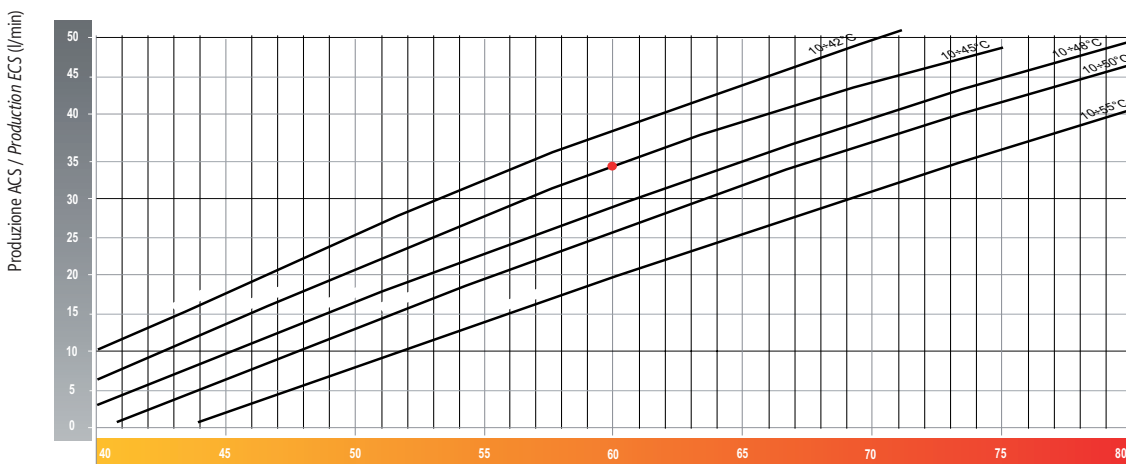

NB: Il corretto funzionamento del modulo è garantito se la temperatura di mandata del primario supera di almeno 5°C la temperatura di set ACS impostata.

Le fonctionnement correct du module est garanti si la température de refluxement du primaire dépasse d'au moins 5°C la température de réglage ECS programmée.

Temperatura prelievo accumulo (°C)
Temperature prélèvement ballon (°C)

CURVE DELLE PRESTAZIONI RICIRCOLO SANITARIO COURBES DES PERFORMANCES RECIRCULATION EAU DOMESTIQUE

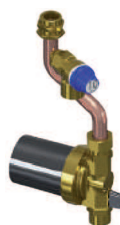
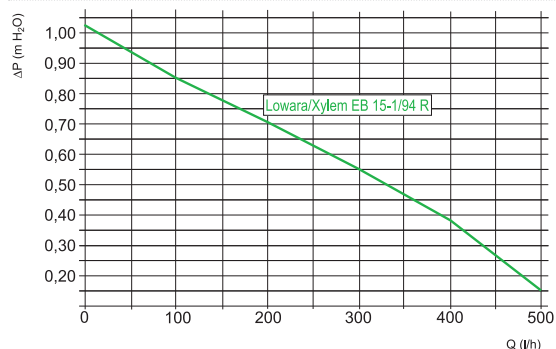

SCHEMA IDRAULICO / CIRCUIT HYDRAULIQUE

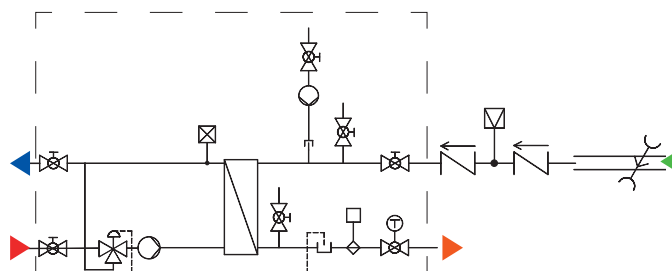

T-FAST i35

Modulo di produzione ACS / Module de production ECS

- **Wilo YONOS PARA RS 15/1-6** ERP-READY
- **KIT Ricircolo sanitario, recirculation eau domestique**

COD.

49060468

49060444

